



「トキ」2-1 Crested Ibis

2013年 制作・制図
おりがみアクションデザインチーム

折り図記号解説

山折り
Mountain Fold
谷折り
Valley Fold

Fold behind
うしろに折る
(山折り)

Fold to the front
and flatten
おもてに折る
(谷折り)

Fold and unfold
折り筋を
付け戻す

Turn over
横方向に
裏返す

おもて
うら

紙の準備
Preparation

体・足	頭

折り図見方のコツ：折る前に次図を見ること！

Check the next diagram before folding.

頭 Head

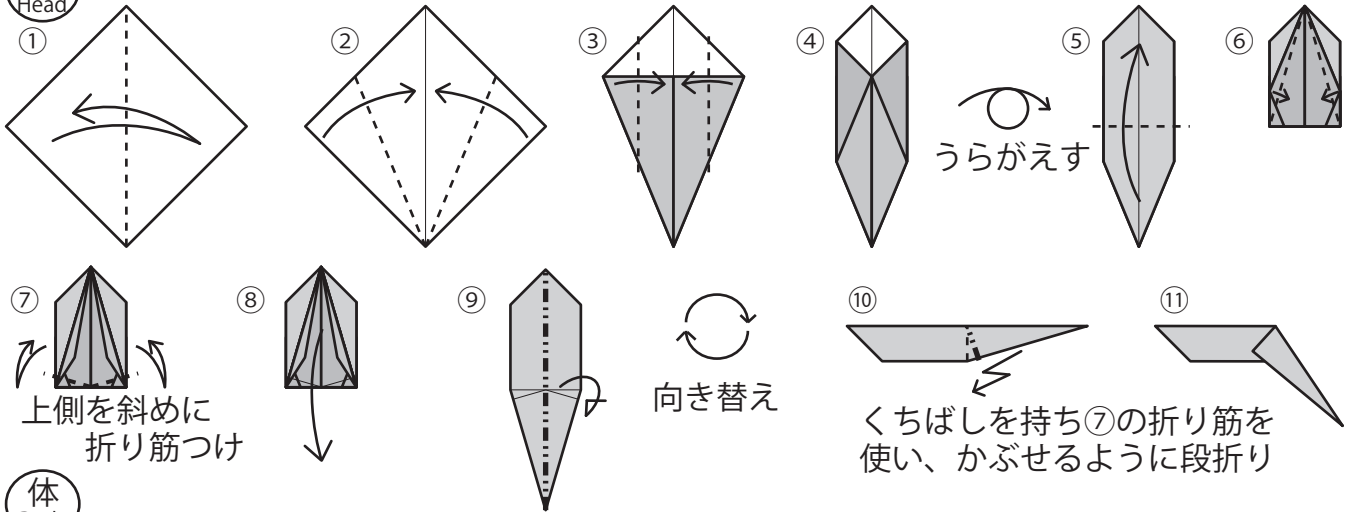

体 Body

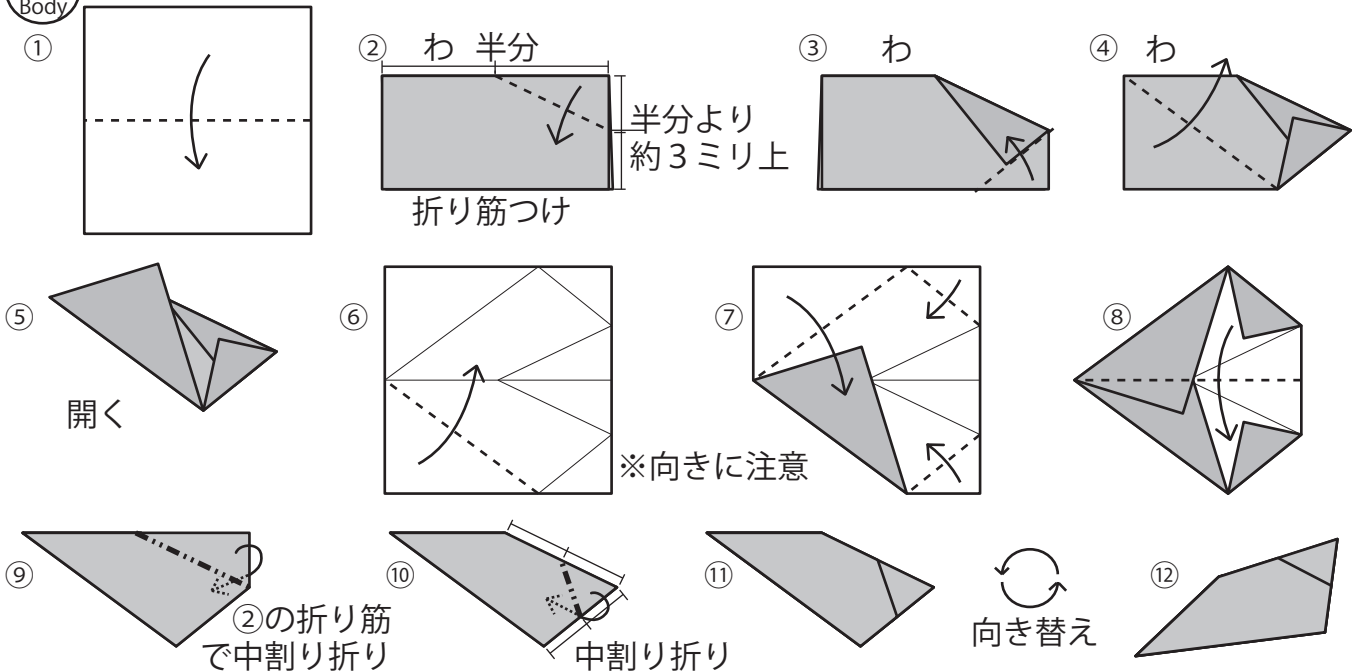

組み立て

ロゴの形に合わせて組み立てる

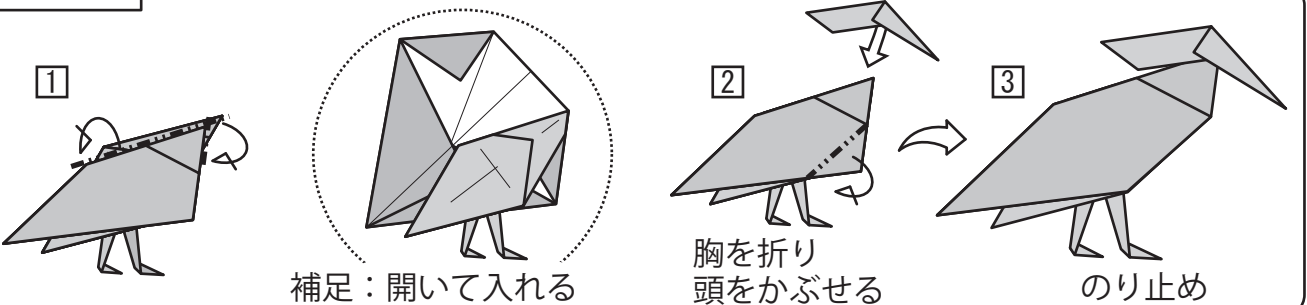

この折り図は、国連生物多様性の10年日本委員会の推薦を受けています。
This diagram is recommended by Japan Committee for UNDB.

「トキ」2-2 Crested Ibis

2013年 制作・制図
おりがみアクションデザインチーム

①～④は1回ずつひろげてから折って下さい

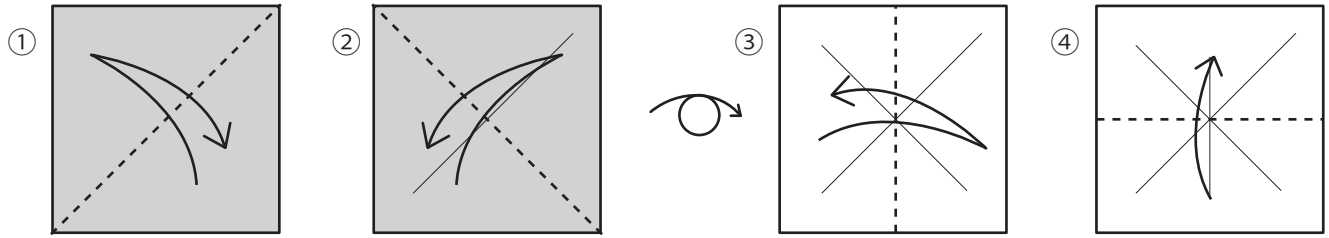

おもてを中にして三角に折り筋をつける

おもてを外側にして四角に折り筋をつける

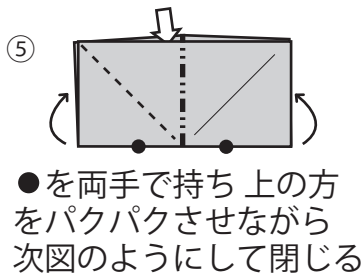

●を両手で持ち上の方をパクパクさせながら次図のようにして閉じる

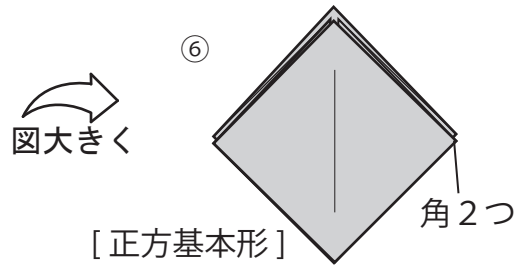
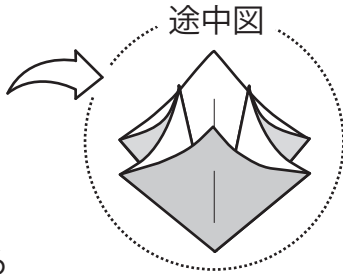

[正方基本形]

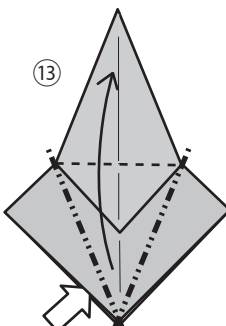
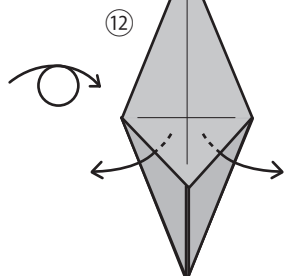
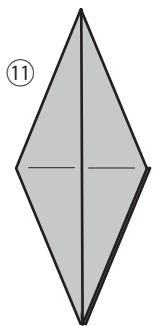
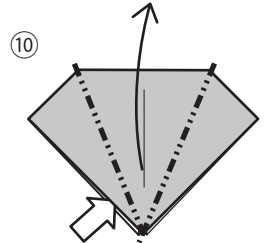
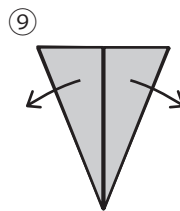
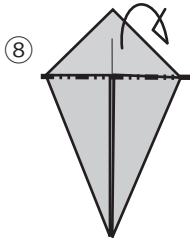
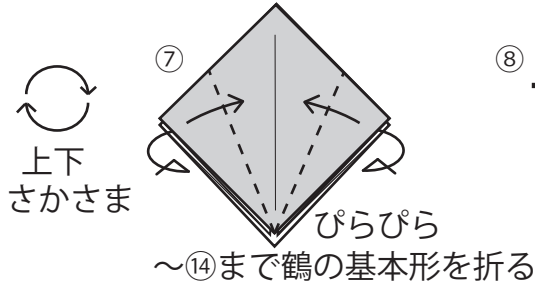

⑩と同様

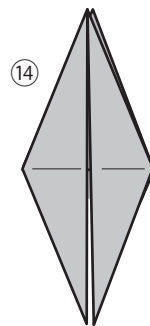

[鶴の基本形]

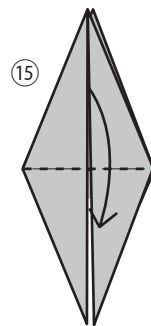

1枚下げる

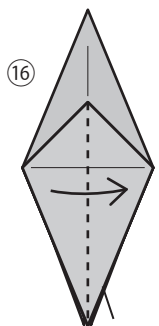

1本

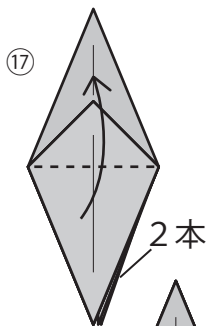

2本

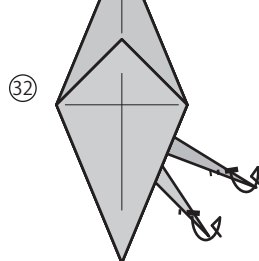
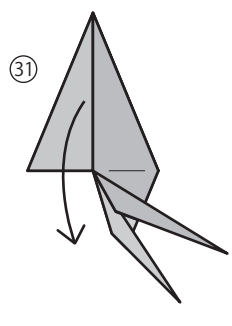
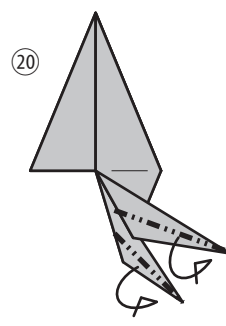
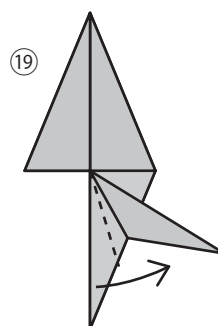
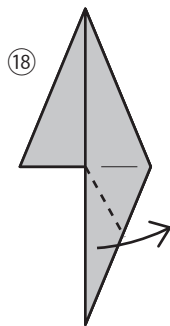

32

向き替え

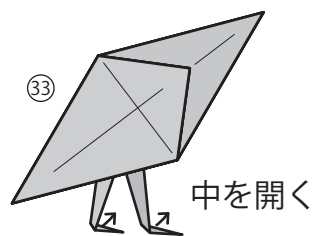

33

中を開く

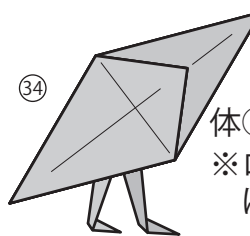

34

体⑧の中に差し込む ※ロゴの形に合わせはみ出る所は折る



この折り図は、国連生物多様性の10年日本委員会の推薦を受けています。
This diagram is recommended by Japan Committee for UNDB.